



**CAUTION: PLEASE READ BEFORE PLAYING WITH TOY**

- Do not: 1) aim toy at anyone, 2) hit anyone with toy, 3) poke anyone with toy, 4) swing toy at anyone, 5) step on toy.
- Be careful not to pinch fingers with hinged parts of toy.

**AVERTISSEMENT: LIRE AVANT DE JOUER AVEC LE JOUET**

- Ne pas: 1) Pointer le jouet sur quelqu'un, 2) Frapper quelqu'un avec le jouet, 3) Piquer quelqu'un avec le jouet, 4) Lancer le jouet sur quelqu'un, 5) Marcher sur le jouet.
- Faire attention de ne pas se pincer les doigts avec les parties articulées du jouet.

**PRECAUCION: FAVOR DE LEER ANTES DE JUGAR CON EL JUGUETE**

- No: 1) Apunte el juguete a ninguna persona, 2) Golpee a nadie con el juguete, 3) Pique a nadie con el juguete, 4) Aviente el juguete a nadie, 5) Pise el juguete.
- Tenga cuidado de no pellizcar los dedos con las partes del juguete que son unidas con las bisagras.

**WARNING:**  
**CHOKING HAZARD - Small parts.**  
Not for Children under 3 years.

**ATTENTION:**  
**RISQUE D'ÉTOUFFEMENT - Petites pièces.**  
Ne convient pas aux enfants de moins de 3 ans.

**ADVERTENCIA:**  
**RIESGO DE ATRAGANTARSE - Partes pequeñas.**  
No es para niños menores de 3 años de edad.

**CAUTION:** Keep batteries away from children. Batteries may be harmful if swallowed. Requires 3 C batteries. Batteries not included. **NOTE:** Do not mix old and new batteries. Do not mix alkaline, standard (carbon-zinc) or rechargeable (nickel-cadmium) batteries. Dispose of used batteries properly.

**ATTENTION:** Garder les piles loin de la portée des enfants. Il peut être dangereux d'avaler des piles. Requiert 3 piles C. Piles non incluses. **NOTE:** Ne pas mélanger des piles usagées et des piles neuves. Ne pas mélanger des piles alcalines, standard (carbone-zinc) et rechargeables (nickel-cadmium). Se débarrasser des piles usagées de manière appropriée.

**PRECAUCION:** Guarde las baterías fuera del alcance de los niños. Las baterías pueden causar daño si son consumidas. Requiere 3 baterías C. Las baterías no están incluidas. **NOTE:** No mezcle las baterías viejas con las nuevas. No mezcle baterías alcalinas, estándares (carbono-zinc) ni recargables (níquel-cadmio). Deseche las baterías usadas apropiadamente.

**CONTENTS / CONTENU / CONTENIDO**

- T-Rex Head / Tête T-Rex / Cabeza de T-Rex
- Head Gear / Casque / Casco
- Ptera Zord
- Main Body / Corps principal / Cuerpo Principal
- Leg Unit / Jambes / Unidad de la Pierna
- Arm Drill / Bras perceur / Taladro del Brazo
- Tricera Zord
- Handle / Poignée / Manija

**HOW TO PLAY WITH T-REX ZORD / COMMENT JOUER AVEC T-REX ZORD / COMO JUGAR CON EL T-REX ZORD**

- 1) Attach T-Rex head onto main body.  
2) Swing arm drill up 90° as shown.  
3) Swivel leg unit around 90° as shown.
- 2) Turn entire assembly upside down, and pivot the leg unit down 90° as shown.
- 3) Rotate each leg forward as shown.
- 4) Turn entire assembly right side up so zord is standing.
- 5) Close cover as shown.

**Retourner tout l'assemblage et faire pivoter les jambes vers le bas à 90° comme montré.**

**Voltee el montaje entero hacia abajo, y gire la unidad de la pierna hacia abajo 90° como indicado.**

**Faire pivoter les jambes vers l'avant comme montré.**

**Faire pivoter à nouveau les jambes et les relier à l'articulation comme montré.**

**Retourner l'assemblage pour que Zord se tienne debout.**

**Faire pivoter les jambières vers le haut et enclencher les articulations comme montré.**

**Voltee el montaje entero hacia arriba para que el zord esté de pie.**

**Gire los protectores de las piernas hacia arriba y cierre las uniones como indicado.**

**HOW TO PLAY WITH TRICERA ZORD / COMMENT JOUER AVEC TRICERA ZORD / COMO JUGAR CON EL TRICERA ZORD**

Push lever to move horns.  
Pousser le levier pour bouger les cornes.  
Mueva la palanca para mover los cuernos.

**Horns / Cornes / Cuernos**

**Lever / Levier / Palanca**

**HOW TO PLAY WITH PTERA ZORD / COMMENT JOUER AVEC PTERA ZORD / COMO JUGAR CON EL ZORD PTERA**

- 1) Position wings as shown.
- 2) Pull up head as shown.
- 3) COMPLETE!

**Positionner les ailes comme montré.**

**Mueva las alas a la posición indicada.**

**Lever la tête comme montré.**

**Mueva la cabeza hacia arriba como indicado.**

**COMPLETE! / COMPLET! / ¡TERMINADO!**

- 1) Pull out arms as shown.
- 2) Pull down jaw to open.

**Tirer les bras comme montré.**

**Baisser la mâchoire pour ouvrir.**

**Retire los brazos como indicado.**

**Mueva la mandíbula hacia abajo para abrir.**

**Arm / Bras / Brazo**

**Jaw / Mâchoire / Mandíbula**

- 7) Jaws can be opened and closed and legs can be repositioned as shown.

**Les mâchoires peuvent être ouvertes et fermées et les jambes peuvent être repositionnées comme montré.**

**La mandíbula se puede abrir y cerrar y las piernas se pueden mover a otra posición como indicado.**

**COMPLETE! / COMPLET! / ¡TERMINADO!**

**To morph back to original mode, follow instructions in reverse.**

**Pour remettre au mode original, suivre les instructions dans l'ordre inverse.**

**Para transformarse de nuevo al modo original, siga las instrucciones atrás.**

**TRICERA ZORD**

Fold legs into body as shown.  
Replier les jambes dans le corps comme montré.  
Doble las piernas dentro del cuerpo como indicado.

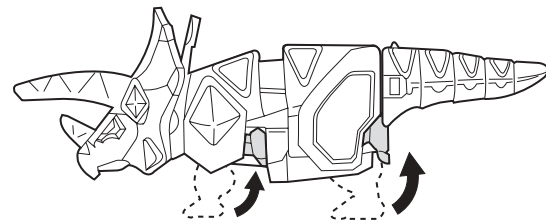

**PTERA ZORD**

1) Fold head down, move wings up, and fold wingtips down as shown.  
Baïsser la tête, lever les ailes et plier le bout des ailes comme montré.  
Doble la cabeza hacia abajo, mueva las alas hacia arriba y doble las puntas de las alas hacia abajo como indicado.

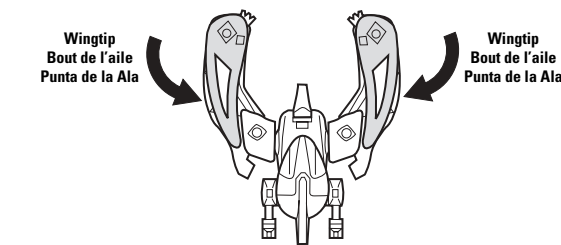
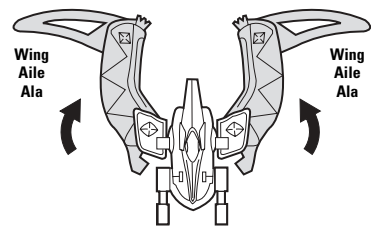
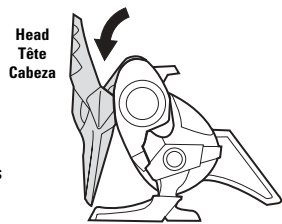

2) Detach head gear from body as shown.  
Détacher le casque du corps comme montré.  
Quitele el casco al cuerpo como indicado.

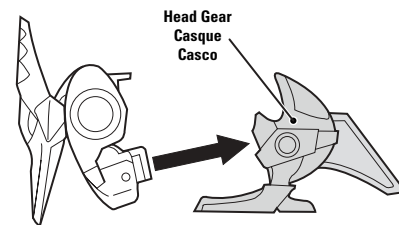

3) Position antenna as shown.  
Positionner l'antenne comme montré.  
Mueva la antena a la posición indicada.

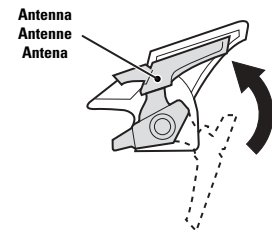

**T-REX ZORD**

1) Attach T-Rex head as shown.  
2) Attach Ptera Zord to chest.

1) Poser la tête T-Rex comme montré.  
2) Poser Ptera Zord sur la poitrine.

1) Sujete la cabeza del Tiranosaurio como indicado.  
2) Sujete el Zord Ptera al pecho.

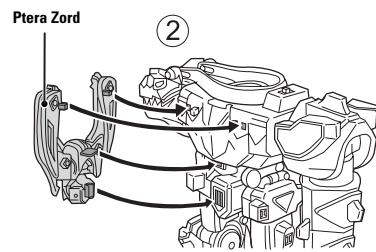
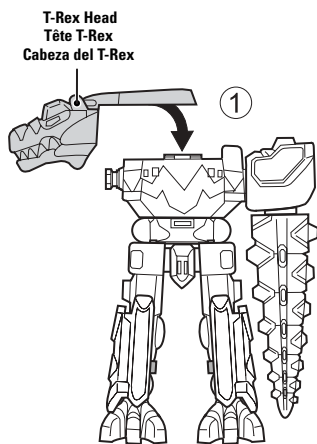

2) 1) Raise T-Rex head as shown.  
2) Rotate T-Rex head 90° so it faces front as shown.  
3) Lower T-Rex head as shown.

1) Lever la tête T-Rex comme montré.  
2) Faire pivoter la tête T-Rex à 90° pour qu'elle soit orientée vers l'avant comme montré.  
3) Baisser la tête T-Rex comme montré.

1) Suba la cabeza del Tiranosaurio como indicado.  
2) Gire la cabeza del Tiranosaurio 90° para que se vea de frente como indicado.  
3) Baje la cabeza del Tiranosaurio como indicado.

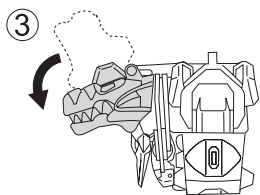
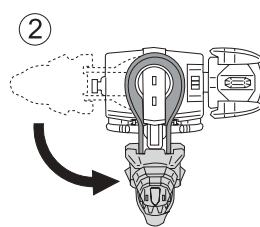
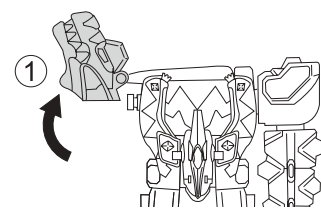

3) 1) Lift cover.  
2) Push T-Rex Zord head into joint until it clicks.  
3) Pull out the head unit and close cover as shown.

1) Soulever le couvercle.  
2) Enfoncer la tête T-Rex Zord dans l'articulation jusqu'à ce qu'elle s'enclenche.  
3) Tirer la tête et fermer le couvercle comme montré.

1) Levante la cubierta.  
2) Empuje la cabeza del Zord Tiranosaurio hacia la unión hasta que se tranque.  
3) Retire la unidad de la cabeza y cierre la cubierta como indicado.

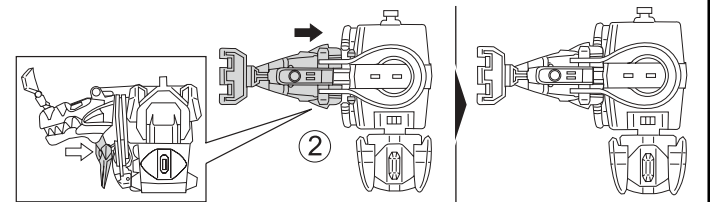
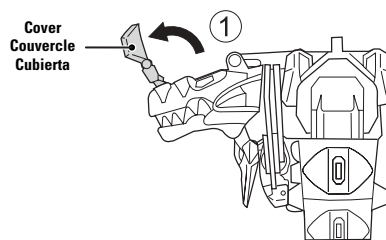

4) 1) Secure head unit by pressing in as shown.  
2) Attach Head Gear to head unit as shown.  
3) Attach right arm (Tricera Zord) onto body as shown.

1) Fixer la tête en appuyant comme montré.  
2) Poser le casque sur la tête comme montré.  
3) Poser le bras droit (Tricera Zord) sur le corps comme montré.

1) Para sujetar la unidad de la cabeza oprima como indicado.  
2) Sujete el Casco a la unidad de la cabeza como indicado.  
3) Sujete el brazo derecho (Tricera Zord) al cuerpo como indicado.

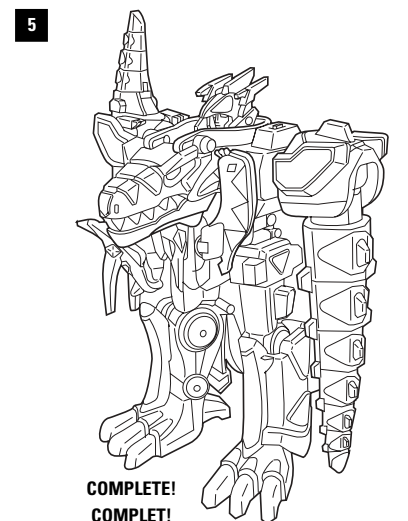
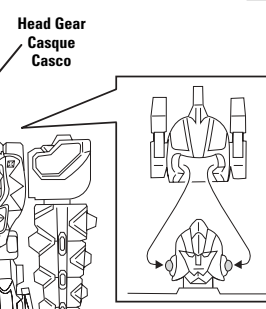
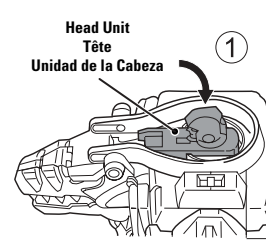
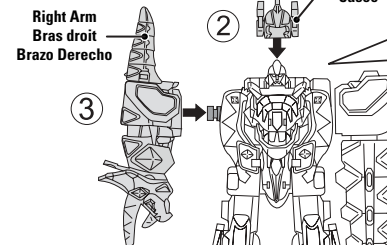

COMPLETE!  
COMPLET!  
¡TERMINADO!

HOW TO INSERT/REPLACE BATTERY / POSE/REEMPLACEMENT DES PILES / COMO INTRODUCIR/CAMBIAR LAS BATERÍAS

1) Detach both arms.  
2) Remove back plate from back of zord.  
3) Remove the batteries.  
4) Insert 2 AAA batteries making sure to line up the + and - indicators.  
5) Replace back plate.

1) Détacher les deux bras.  
2) Retirer la plaque arrière du dos de Zord.  
3) Retirer les piles.  
4) Insérer 2 piles "AAA" en s'assurant d'aligner les bornes + et -.  
5) Remettre la plaque arrière.

1) Quitele los dos brazos.  
2) Retire la cubierta de la espalda del zord.  
3) Retire las baterías.  
4) Introduzca 2 baterías AAA asegurando se de alinear los indicadores de + y -.  
5) Vuelva a acoplar la cubierta.

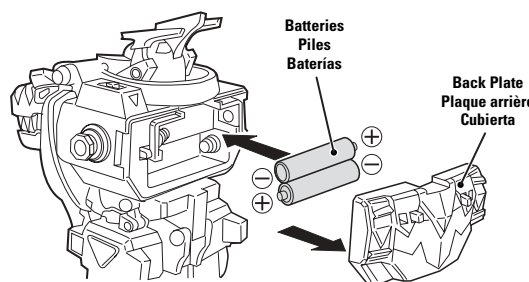
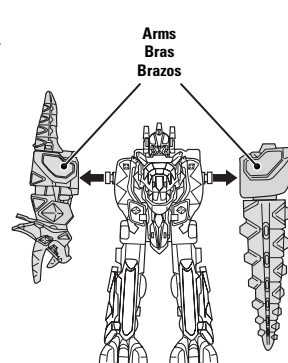

2) To activate tail spinning action, push lever in direction shown.  
Pour activer l'action rotative de la queue, pousser le levier dans le sens indiqué.  
Para que la cola empiece a girar, mueva la palanca hacia la dirección indicada.

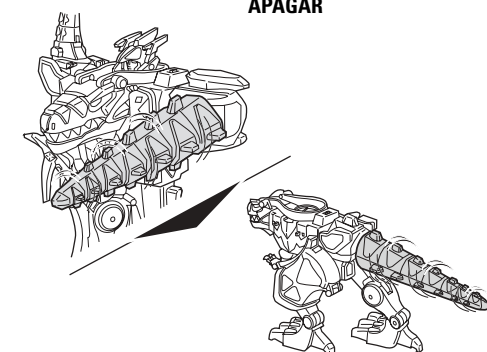
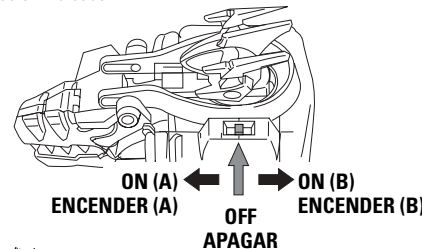

HOW TO REASSEMBLE WEAPONS INTO DIFFERENT MODES / COMMENT ASSEMBLER DE NOUVEAU LES ARMES DANS DES MODES DIFFÉRENTS / COMO MONTAR LAS ARMAS DE DIFERENTES MODOS

1) Detach Tricera Zord head.  
2) Detach tail A and tail B.

1) Détacher la tête Tricera Zord.  
2) Détacher la queue A et la queue B.

1) Quitele la cabeza al Zord Tricera.  
2) Quitele la cola A y la cola B.

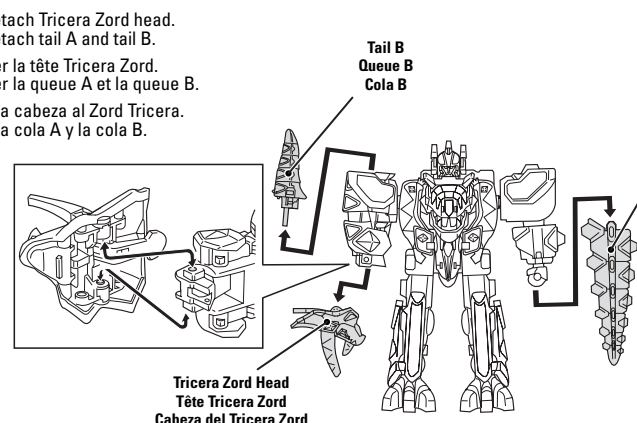

3) 1) Clip handle to back of Tricera Zord head to make a shield as shown.  
2) Attach shield handle to Megazord's hand.

1) Enclencher la poignée derrière la tête de Tricera Zord pour faire un bouclier comme montré.  
2) Poser la poignée du bouclier dans la main de Megazord.

1) Sujete la manija a la parte trasera de la cabeza de Zord Tricera para formar un escudo como indicado.  
2) Sujete la manija del escudo a la mano de Megazord.

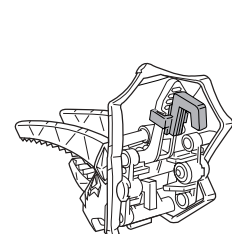
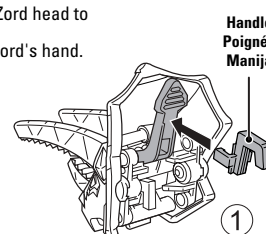

2) 1) Fold grip of tail B as shown.  
2) Attach A and B together as shown to make sword.  
3) Unfold Megazord's hand from Tricera Zord as shown.  
4) Attach sword to Megazord's hand as shown.

1) Plier la poignée de la queue B comme montré.  
2) Attacher A et B ensemble comme montré pour faire une épée.  
3) Déplier la main de Megazord à partir de Tricera Zord comme montré.  
4) Poser l'épée dans la main de Megazord comme montré.

1) Doble el mango de la cola B como indicado.  
2) Sujete la cola A y B cómo indicado para formar una espada.  
3) Desdoble la mano de Megazord del Zord Tricera como indicado.  
4) Sujete la espada a la mano de Megazord como indicado.

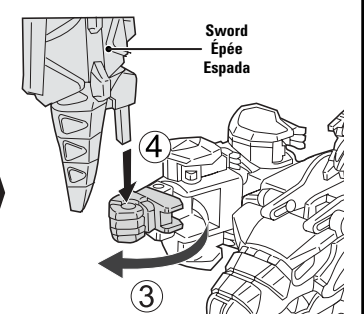
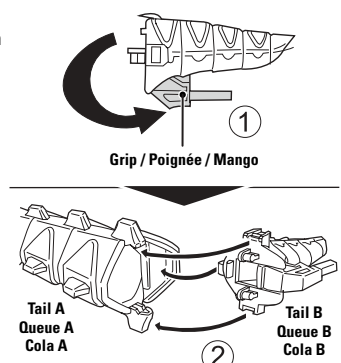

4

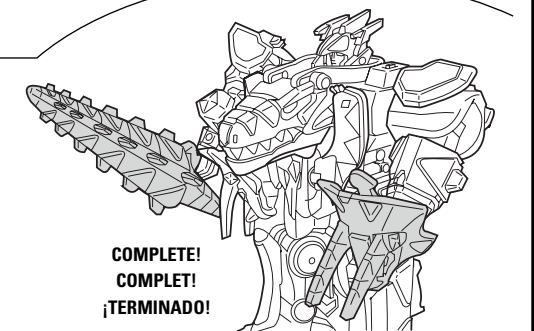

COMPLETE!  
COMPLET!  
¡TERMINADO!